

Sanitärräume für Kultureinrichtungen und Veranstaltungsgebäude



WC-Trennwände und Schamwände	4-28
Garderoben- und Personalschränke	29-31
Zubehör	32
Ausstattungsvarianten	33



BEVOR WIR
VON UNSEREN KUNDEN
VERTRAUEN ERWARTEN,
LIEFERN WIR BEWEISE
typisch Schächer.

UMWELTBEWUSST & NACHHALTIG

typisch Schächer.

Ein nachhaltiges Wirtschaften und ein sorgsamer Umgang mit Ressourcen sind für uns selbstverständlich und Teil unserer Unternehmensphilosophie. Konsequenterweise wird dieser Grundgedanke in unsere Arbeitsprozesse eingebunden und gelebt.

Wir sind stolz, als erster zertifizierter Hersteller im Bereich Trennwandsysteme und Garderobenschränke in Deutschland nach den FSC® und PEFC Vorgaben zu wirtschaften.

PEFC-Partner

Wir achten auf eine nachhaltige Lieferkette, in der unsere Produkte unter ökologischen, ökonomischen und sozial gerechten Aspekten beschaffen werden.

FSC® zertifiziert

Wir leisten als erster zertifizierter Hersteller im Bereich Trennwandsysteme und Garderobenschränke in Deutschland mit dieser zukunftsorientierten Beschaffungsmethode einen aktiven Beitrag zum Schutz unserer Erde. Fast unser gesamtes Sortiment liefern wir aus nachhaltigem Holz gemäß den Vorgaben des FSC®.



Auf Anfrage
sind die Produkte mit
FSC®-Zertifizierung
erhältlich

MADE IN GERMANY

typisch Schächer.

Unsere Produkte werden am Unternehmensstandort in Horhausen, Rheinland-Pfalz für Sie gefertigt. Nur so können wir unsere hohen Qualitätsansprüche, die wir an unsere Produkte stellen, auch garantieren.



PRÄQUALIFIZIERT

typisch Schächer.

Wir sind in der Liste der präqualifizierten Bauunternehmen mit der Nummer 010.049740 registriert und weisen damit nach, dass wir für die von uns angebotenen Produkte und Dienstleistungen qualifiziert sind.



INNOVATIV & DESIGNORIENTIERT

typisch Schächer.

Mit unseren designorientierten und innovativen Produkten überzeugen wir nicht nur unsere Kunden, sondern auch nationale und internationale Gremien.



reddot winner 2021



WC-Trennwände und Schamwände





Berührungsfrei öffnen und schließen.



Berührungslos in die WC-Kabine. Hygiene im Sanitärraum dauerhaft sicherstellen.

- Look&Wave ist die erste WC-Trennwand, die das Öffnen und Schließen der WC-Kabinentür mithilfe moderner LED- und Sensortechnologie völlig berührungslos ermöglicht
- Look&Wave ist ein innovatives Konzept, das die Keimübertragung erheblich reduziert
- Look&Wave schließt die Hygienelücke in Sanitäranlagen und ermöglicht die Realisierung von komplett kontaktlosen WC-Räumen
- Look&Wave macht das Sanitärraumkonzept zu einem zeitgemäßen und frischen Hygieneerlebnis für Kunden und Mitarbeiter
- Look&Wave hinterlässt bei den Nutzern einen bleibenden positiven Eindruck und ein gutes Hygienegefühl

[Mehr zur Produktvielfalt Look&Wave >](#)



Berührungsfrei öffnen und schließen.

Optimale Besucherführung. Intuitive Bedienung

- Großflächige LED-Anzeigen mit Sensorbereich erleichtern das Finden einer freien Kabine schon beim Betreten des Raumes
- Die Bedienung des Sensors erfolgt intuitiv
- Optimale Besucherführung vor allem in stark frequentierten Anlagen

Öffnen der Tür

- Einfach die Hand vor den markierten Sensorbereich halten und die Tür öffnet sich

Verriegelung der Tür

- Auch zum Verriegeln ist keine Berührung erforderlich
- Einfach die Hand vor den Sensorbereich in der Kabine halten und die Tür schließt und verriegelt
- Sobald die Verriegelung erfolgt, schaltet die LED-Anzeige innen und außen auf Rot
- Das gibt dem Nutzer Sicherheit und signalisiert im Außenbereich den Besetztzustand

Entriegelung der Tür

- Durch das Vorhalten der Hand vor den Sensorbereich entriegelt sich das Schloss und die Tür öffnet vollautomatisch

Die Look&Wave Technologie

- Mit der Look&Wave Technologie ist das berührungslose Bedienen der WC-Kabine erstmals möglich
- Die Look&Wave Technologie bietet ein ganzheitliches Hygienekonzept im Sanitärbereich in Verbindung mit anderen Sensorsystemen für z.B. WC-Spülung, Wasserhahn oder Seifenspender
- Durch Die Look&Wave Technologie bleibt dem Nutzer ein angenehm sauberes Gefühl
- **Die Keim- und Bakterienübertragung wird durch die Look&Wave Technologie auf ein Minimum reduziert**

[Mehr zur Produktvielfalt Look&Wave >](#)



Berührungslose Bedienung, dank moderner Sensortechnik.
Jetzt Hygiene dauerhaft sicherstellen.

[Mehr zur Produktvielfalt Look&Wave >](#)





WC-Trennwände aus Glas. Die Vorteile im Sanitärbereich:

- Sehr hochwertig aufgrund der Materialbeschaffenheit
- Besonders hygienisch
- Leicht zu reinigen
- Robust und langlebig
- Hohe Widerstandsfähigkeit gegen mechanische Beschädigungen
- Elegantes Design
- Ein perfekter Eindruck auch noch nach vielen Jahren der Nutzung
- Das Material Glas sorgt für einen achtsameren Umgang und beugt somit Vandalismus vor



PREMIUMLINE
So exklusiv wie Ihr Anspruch

(1)



(2)



(3)



(4)

Die Glaskabine VENTO setzt neue Maßstäbe.

Sowohl im Bereich der WC-Trennwände aus Glas als auch bei den raumhohen Konstruktionen. Eine hoch exklusive Anlage, die einzigartig ist in ihrer Art.

(1)

Puristisch. Elegant. Formvollendet.

- Durchgehende Glaselemente, ohne sichtbare Beschläge
- Verschiedene hochwertige Türgriffvarianten frei wählbar
- Glas in nahezu allen RAL Farbtönen lieferbar
- Individuelle Motivdrucke optional möglich

(2)

Starke Konstruktion

- Tür aus einer 50 mm starken, verwindungssteifen Sandwichkonstruktion
- Inklusive beidseitig 5 mm starker ESG-H Scheibe
- Innenliegender Aluminiumrahmen
- Ausführung der Türen bis 3.000 mm Höhe

(3)

Türfunktion der Anlage VENTO

- Die Türe wird durch ein Boden- und Deckenlager geführt
- Selbstschließende Funktion sorgt für mehr Komfort
- Soft-Close-Funktion ermöglicht ein geräuschloses Schließen

(4)

Türgriffe

- Hochwertige Türgriffe mit dezenter Frei-/Besetzt-Anzeige auf der Kabinenaußenseite. Diese Abbildung zeigt den Türgriff in verchromter Ausführung.



(1)



(2)



(3)

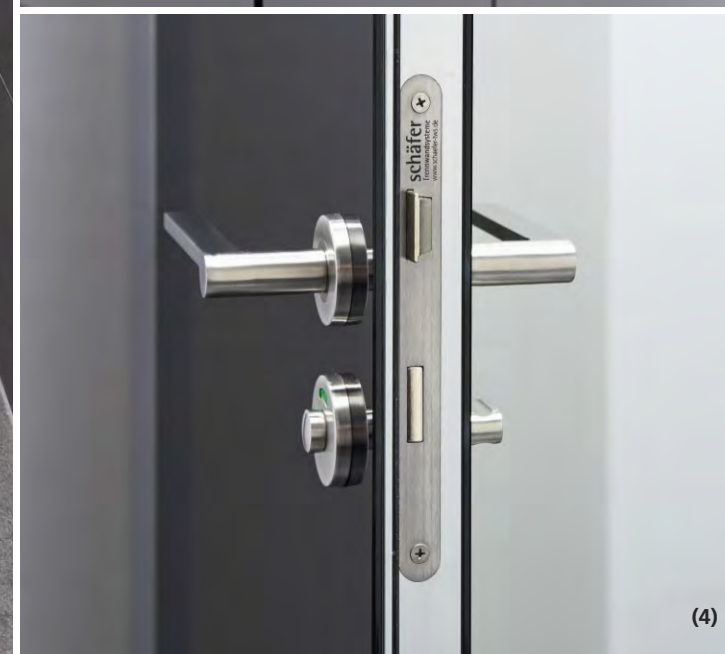

(4)

WC-Trennwände aus Glas Typ VENTO

(1) + (2)

WC-Trennwand

- Wand- und Deckenanschlüsse als dezente Schattenfuge
- Anschlüsse sind aufgrund der Konstruktion verdeckt
- Toleranzen können ausgeglichen werden

(3)

Drückergarnitur

- Drückergarnitur aus Edelstahl
- Große Frei-/Besetzt-Anzeige auf der Kabinenaußenseite
- Drückergarnitur mit WC-Rosette zur Verriegelung auf der Kabineninnenseite, ebenfalls aus Edelstahl

(4)

Türkonstruktion

- Komplett innenliegender Aluminiumrahmen
- Dadurch ist in der Fläche nur Glas sichtbar
- Türbeschläge erhältlich in Aluminium, verchromt oder wie hier abgebildet in Edelstahl
- Puristisch und elegant

Schamwände aus Glas

- Wandhängende Schamwände
- Gefertigt aus Sicherheitsglas (ESG-H)
- Befestigung mittels vier dezenter Aluminium- oder Edelstahlwinkel
- Hygienisch und reinigungsfreundlich
- Wasserfeste Konstruktion
- Leichte Bodenreinigung aufgrund der wandhängenden Konstruktion
- Farbauswahl erfolgt nach RAL-Farbkarte
- Motivdrucke optional möglich
- Schamwand wird auf Maß gefertigt



WC-Trennwände aus Glas Typ VITRUM III

(1)

Elegante Trennwandlösung für exklusive Ansprüche

- Aus Sicherheitsglas (ESG-H) gefertigt
- Optional auch in Verbundsicherheitsglas (VSG) lieferbar
- Flächenbündige Front
- Minimalistische Beschlagslösungen aus Edelstahl
- Waschtischauflage ebenfalls aus Glas für die perfekte Sanitärraumgestaltung
- Wandhängende Schamwände aus Sicherheitsglas
- Perfekt abgestimmt auf das Design der WC-Trennwände
- Befestigung mittels 4 dezenter Edelstahlwinkel
- Aufgrund der Konstruktion und Materialbeschaffenheit besonders hygienisch und reinigungsfreundlich

(2)

Individuelle Farbgestaltung

- Farbauswahl erfolgt nach RAL-Farbkarte
- Nahezu grenzenlose Gestaltungsmöglichkeiten
- Farbkombinationen und Motivdrucke ebenfalls möglich

(3)

Elegante Sonderlösung mit VITRUM III

- Sonderlösung ohne Blenden zwischen den einzelnen Türen

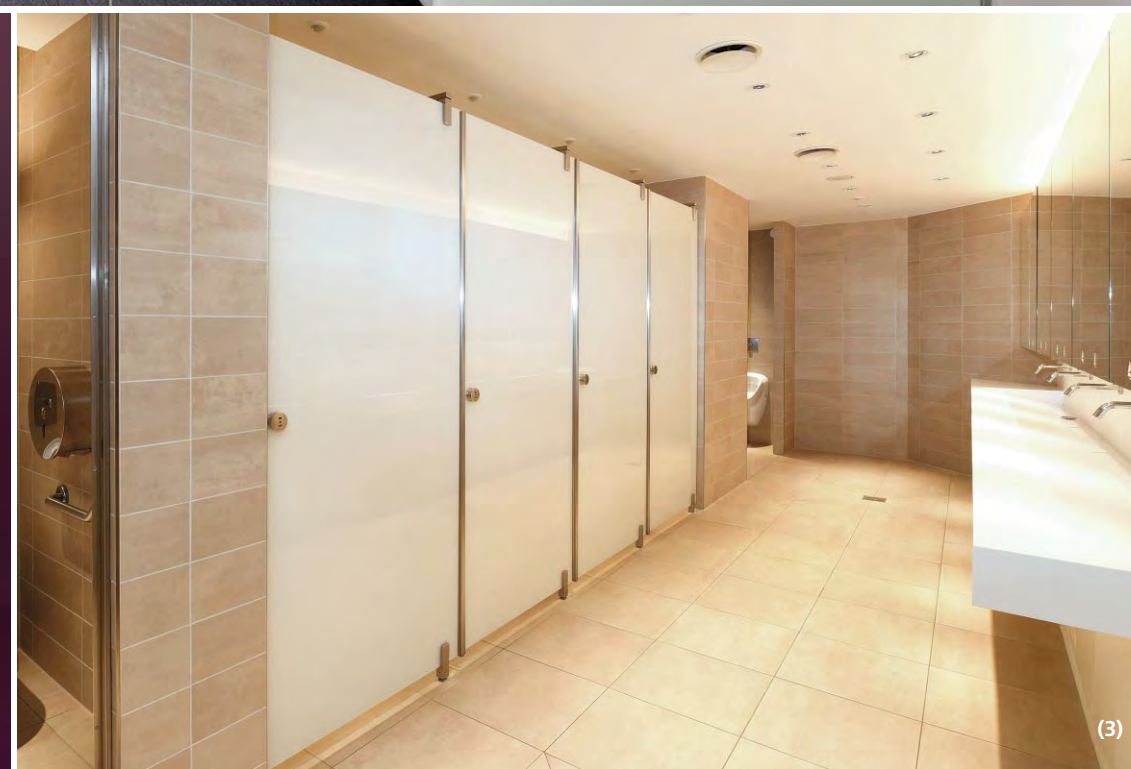



WC-Trennwände aus Glas Typ VITRUM II

(1)

Individuelle Motivgestaltung

- Für die Gestaltung perfekt aufeinander abgestimmter Raumkonzepte
- Kundenindividuelle Motivdrucke ermöglichen einzigartige Trennwanddesigns
- Das Motiv wird bereits bei der Glasherstellung auf die Trägerplatte aufgedruckt. Dadurch erreicht das Glas die gleiche hohe Oberflächengüte wie bei konventionellem Siebdruck
- Themenkonzepte lassen sich so auch perfekt im Sanitärbereich realisieren

(2)

WC-Trennwand in schwebender Optik

- Konstruktion mit zurückgesetzten Füßen und zurückgesetztem Kopfprofil
- Elegante und stabile Aluminiumbeschläge
- Greiffreudiger Aluminiumtürknopf
- Glatte Flächen erleichtern die Reinigung
- Aufgrund der Materialbeschaffenheit besonders hygienisch

(3)

Exklusiv, langlebig und reinigungsfreundlich

- Kabinenanlage aus Sicherheitsglas (ESG-H)



(2)



(3)

Schamwände aus Glas

- Wandhängende Schamwände
- Gefertigt aus Sicherheitsglas (ESG-H)
- Befestigung mittels vier dezenter Aluminiumwinkel
- Hygienisch und reinigungsfreundlich
- Wasserfeste Konstruktion
- Leichte Bodenreinigung aufgrund der wandhängenden Konstruktion
- Farbauswahl erfolgt nach RAL-Farbkarte
- Motivdrucke optional möglich
- Schamwand wird auf Maß gefertigt



Raumhohe Anlagen im Sanitärbereich. Die Vorteile:

- Mehr Privatsphäre durch geschlossenen Bereich
- Wohlbefinden der Nutzer wird gesteigert
- Optimale Nutzung des vorhandenen Raumes, da Elemente deutlich schmäler als klassischer Trockenbau
- Anlage ist Gestaltungselement durch individuelle Farb- und Motivwahl
- Leichte Reinigung durch glatte Elemente mit innenliegenden Wand- und Bodenanschlüssen
- Schneller und kostengünstiger als konventioneller Trockenbau



TOI TOI Superior Line Sanitärcontainer.
Foto: ADCO GmbH

Raumhohe WC-Trennwände EF-3 ALTUS

(1)

Premiumprodukt EF-3 ALTUS

- Glatte, flächenbündige Front
- Durchgehende Elemente
- Absolute Wasserfestigkeit
- Nicht sichtbare Beschlagslösungen
- Die hier gezeigte Front ist zudem geschwungen angeordnet. Nur eine von vielen Optionen

(2)

Absolut individuell und hygienisch

- Motivdrucke werden ganz nach Kundenwunsch gefertigt
- Wandhängende Schamwände aus farbig emailliertem Sicherheitsglas
- Besonders reinigungsfreundlich aufgrund der Konstruktion

(3)

Gestaltungsmöglichkeiten

- Plattendekore und Griffe werden ganz nach Kundenwunsch realisiert
- WC-Trennwände hier mit eleganter Griffstange und energiesparender LED-Anzeige neben dem Griff



(2)

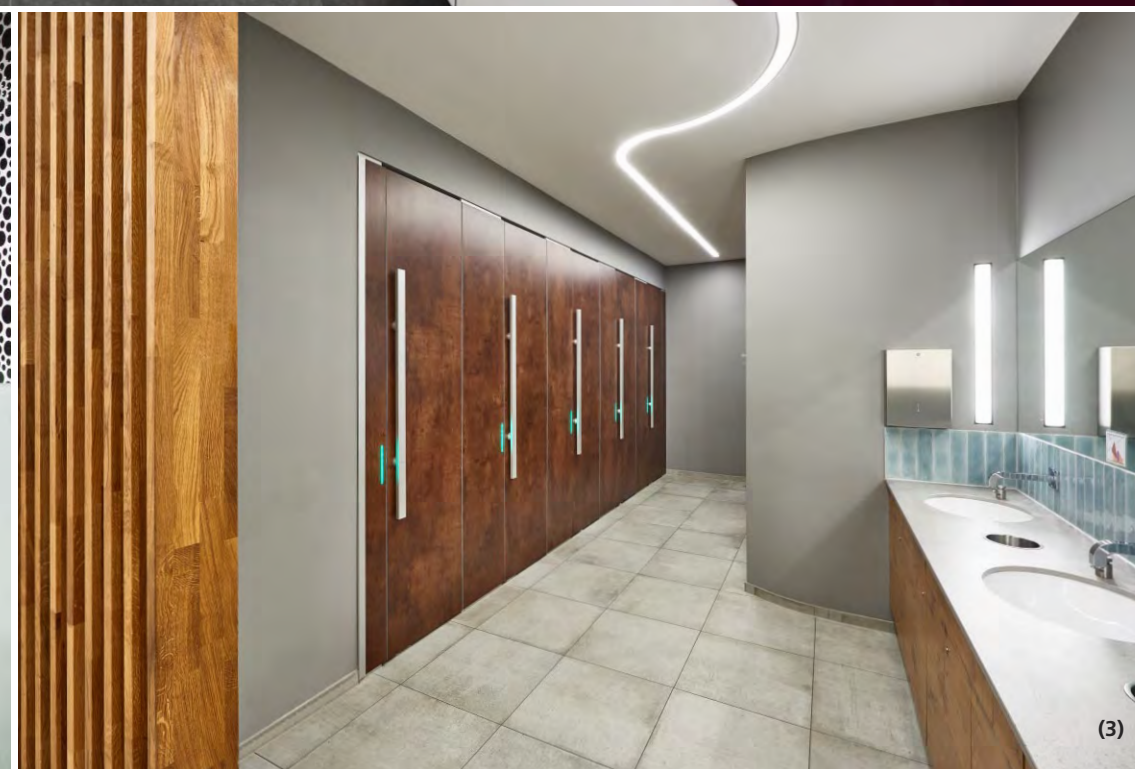

(3)



Raumhohe WC-Trennwand Typ SVFG40 ALTUS

- Frontelemente ohne Fuge vom Boden bis zur Decke
- Flächenbündige Oberblende über den Türen
- Oberblende ohne sichtbare Befestigungsmittel montiert
- Kundenindividuelles Motiv
- Bild wird schon bei der Produktion der Platte in den Schichtstoff gepresst
- Extrem kratzfeste und robuste Oberfläche



Raumhohe WC-Trennwände Typ SVF30/S ALTUS

(1)

- Türen mit flächenbündig eingesetzter Oberblende
- Holzdekor sorgt für einen edlen Kontrast und ein exklusives Raumambiente
- Besonders reinigungsfreundlich dank glatter, flächenbündiger Oberfläche

(2)

- Variante ohne Oberblende
- Bis zu 2.250 mm Höhe in einem Stück konstruierbar
- Flächenbündige Fronten ohne sichtbare Beschläge
- Erleichterte Reinigung und Pflege
- Türen mit selbstschließenden Scharnieren optional
- Türen mit selbstöffnenden Scharnieren optional
- Platzsparender als herkömmlicher Trockenbau
- Optisch sehr ansprechend
- Leicht zu reinigen
- Große Farb- und Dekorvielfalt

(3)

- Passende Schamwände Typ SVF30
- Wandhängende Konstruktion
- Gefertigt aus 30 mm starker melaminharzbeschichteter Vollspanplatte
- Umlaufende ABS Kante im Farbton der Platte
- Befestigung mittels Wandhaltern aus eloxiertem Aluminium
- Bodenfreiheit ermöglicht eine effektive Reinigung
- Reinigungsfreundliche Oberfläche
- Große Farbauswahl
- Motivdrucke optional möglich
- Schamwand wird auf Maß gefertigt





Raumhohe WC-Trennwände Typ SVF30/S ALTUS

SVF30/S ALTUS ist die ideale Einstiegslösung für raumhoch geschlossene WC-Trennwände. Dieser Anlagentyp besteht aus 30 mm starken Spanverbundplatten und ist hervorragend für die Gestaltung von Trockenräumen geeignet.

(1)

WC-Trennwand

- Qualitätsspanplatten mit beidseits 0,8 mm Schichtstoffauflage
- Stabile und langlebige Konstruktion
- ABS Kanten im gleichen Farbton wie die Platten
- Wandhängende Schamwände aus Sicherheitsglas

(2)

Flächenbündige Oberblende über den Türen

- Unsichtbare Befestigung mittels Druckfederstiften
- Edelstahlscharniere mit Laufflächen aus Hochleistungspolymer
- Scharniere flächenbündig in die Kante eingelassen
- Optional mit selbstschließender Funktion



WC-Trennwände in schwebender Optik. Die Vorteile:

- Außergewöhnliche und exklusive Konstruktion
- Besonders ansprechendes Design
- Ein Highlight im Sanitärraum
- Erleichterte Bodenreinigung
- Schnellere und effizientere Reinigung und Pflege



**WC-Trennwände in schwebender Optik
Typ EF-3 JUMP**

- Konstruktion mit zurückgesetzten Füßen und zurückgesetztem Kopfprofil
- Bei Anlagen mit großen Kabinenbreiten werden die Frontteile durch einen Stützfuß stabilisiert

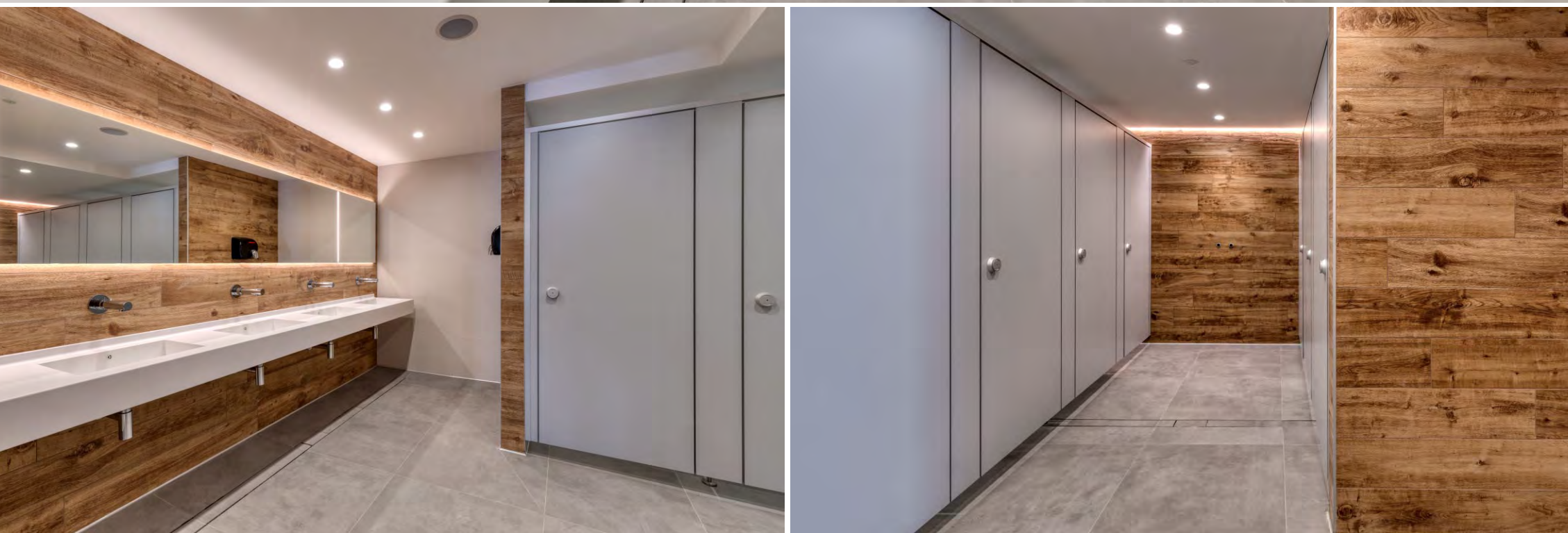



**WC-Trennwände in schwebender Optik
Typ EF-3 JUMP**

- Bestehend aus 36 mm starken Sandwichelementen mit HPL Oberfläche
- Flächenbündige Front
- Wandanschlüsse als Schattenfuge
- Hochwertiges Beschlagsystem aus Aluminium
- Komplett wasserfeste Konstruktion
- Für Nass- und Trockenbereiche geeignet
- Große Dekor- und Farbvielfalt
- Kundenindividuelle Motivdrucke möglich
- WC-Trennwand wird auf Maß gefertigt



(1)



(2)



(3)



(4)

(5)

**WC-Trennwände in schwebender Optik
Typ SVF30 JUMP**

(1)

Sanitärtrennwand

- Zurückgesetzte Füße und zurückgesetztes Kopfprofil lassen die Anlage optisch schweben
- Besonders reinigungsfreundlich
- Gefertigt aus 30 mm starken Spanverbundplatten
- Hervorragend für die Gestaltung von Trockenräumen geeignet
- Die Wandanschlüsse erfolgen mittels Schattenfuge (bei Abmauerungen nicht möglich)
- Glatte und pflegeleichte Fronten

(2)

Schamwände Typ VK13

- Gefertigt aus 13 mm HPL-Vollkernplatte
- Umlaufende Kante in Schwarz
- Intensive Farben schaffen einen gelungenen Kontrast
- Wandhängende Konstruktion
- Befestigung mittels stabiler Wandhalter aus eloxiertem Aluminium
- Wasserfeste Konstruktion
- Besonders reinigungsfreundlich und hygienisch
- Große Farbauswahl
- Motivdrucke optional möglich
- Schamwand wird auf Maß gefertigt
- Bedruckte Motivwände sind ein weiteres optisches Highlight und ein zentrales Gestaltungselement
- Die Motivauswahl erfolgt ganz nach Kundenwunsch

(3)

Waschtische

- Gefertigt aus 13 mm wasserfestem HPL Material
- Ein einheitliches Farb- und Materialkonzept schafft ein harmonisches Raumambiente

(4) + (5)

Stabile Konstruktion

- Stabile Aluminiumhalter
- Stabiles Kopfprofil, um 150 mm zurückgesetzt
- Die Beschlagsteile sind in der Front nicht sichtbar und lassen die Anlage schwebend und leicht erscheinen
- Edelstahl- oder Aluminiumfüße zurückgesetzt unter der Mitteltrennwand befestigt
- Zusätzliche Stabilisierung durch Aluminiumhalter verhindert ein Ausbrechen
- Verbindung zwischen Trennwand und Front erfolgt unter den Elementen mittels T-Verbinder



(1)



(2)



(3)

**WC-Trennwände in schwebender Optik
Typ SVF30 JUMP**

(1) + (2)

Sanitärtrennwand

- Elegante Lösung auch für Reihenanlagen
- Flächenbündige Fronten ermöglichen eine durchgängig glatte Oberfläche
- Optisch sehr ansprechend und reinigungsfreundlich
- Farbauswahl erfolgt nach Kundenwunsch
- Auch Farbkombinationen wählbar

(3)

Konstruktion Kopfprofil

- Kopfprofil sorgt für die nötige Stabilität
- Um 150 mm zurückgesetzt
- Dadurch in der Front nicht sichtbar



Erlebniswelten schaffen. WC-Trennwände mit Motivdruck.

Trist und farblos war gestern. Auch während einer Veranstaltung möchten sich Teilnehmer*innen wohlfühlen. Dazu gehört selbstverständlich auch die Zeit, die bei der Nutzung sanitärer Anlagen aufgebracht wird.

Die Farbauswahl und die Gestaltung in Sanitärräumen spielt eine wichtige Rolle. Farben nehmen Einfluss auf unser Wohlbefinden. Eine angenehme Atmosphäre sollte deshalb auch in den WC-Räumen geschaffen werden.

Für einen kurzen Moment in eine andere Welt abtauchen und den Stress und die Hektik des Alltages hinter sich lassen. Auch in Sanitärräumen ist das möglich. Die Kombination aus Farben und Motiven ermöglicht einzigartige Themenwelten, die je nach Umsetzung, förmlich zum Leben erweckt werden. So individuell, bunt, außergewöhnlich und grandios können WC-Räume mit Schäfer Trennwandsysteme sein.



WC-Trennwände und Wandverkleidungen mit Motivdruck Typ EF-3

(1)

Sanitärtrennwand

- Für Nass- und Trockenräume geeignet
- Hervorragendes Design, hohe Stabilität, absolute Wasserbeständigkeit
- Flächenbündige Fronten erleichtern die Pflege
- Gefertigt aus 36 mm starken Sandwichelementen mit beidseits 3 mm starker HPL Auflage
- Innenliegender verwindungssteifer Aluminiumrahmen
- Der Türfalz wird durch den innenliegenden Rahmen gebildet
- Geräuschloses Schließen der Türen durch Dämpfungsgummi bietet einen großen Vorteil bei hoher Frequentierung
- Eingebauter Fingerklemmschutz für noch mehr Sicherheit

(2) + (3) + (4)

Wandverkleidungen

- Einheitliches Gestaltungskonzept schafft Räume zum Wohlfühlen
- Rückwände und WC-Trennwände im gleichen Design, umgesetzt für alle Bereiche des Sanitärraums
- Sehr reinigungsfreundlich
- Individuelle Motivwahl
- Nahezu unzählige Farbkombinationen
- WC-Trennwände mit Motivdruck reduzieren durch ihre Erscheinung Beschädigungen durch Vandalismus



- WC-Trennwand in Standardbauweise Typ SVFG40**
- WC-Trennwand aus 40 mm Spanverbundplatten mit 0,9 mm starker HPL-Oberfläche
 - Vollkommen flächenbündige Front
 - Reinigungsfreundliche und pflegeleichte Konstruktion
 - Kanten aus lackierten Echtholzanleimern
 - Ideal für Trockenräume geeignet
 - Große Dekor- und Farbvielfalt



WC-Trennwände in Standardbauweise

(1) + (2)

Kabinenanlage Typ SVF30

- Aus melaminharzbeschichteten Vollspanplatten
- Mit farbigen ABS-Umleimern
- Die Alternative, wenn außer reiner Funktion auch Gestaltung gefordert wird
- Flächenbündige Anlage mit glatten Fronten auch bei nach außen öffnenden Türen
- Dies wird durch ein spezielles Anschlagprofil erreicht
- Schnelle Reinigung der Wände
- Wirksamer Kantenschutz
- Hochwertige und ansprechende Optik

(3)

Kabinenanlage Typ SV30

- Aus melaminharzbeschichteten Spanplatten
- Die richtige Wahl, wenn ein stabiler und pflegeleichter Anlagentyp in Basisausführung benötigt wird
- Für trocken gehaltene Sanitärbereiche das ideale WC-Trennwandsystem
- Durch den Einsatz von Farben entstehen Sanitärräume mit Stil und Wohlfühlcharacter



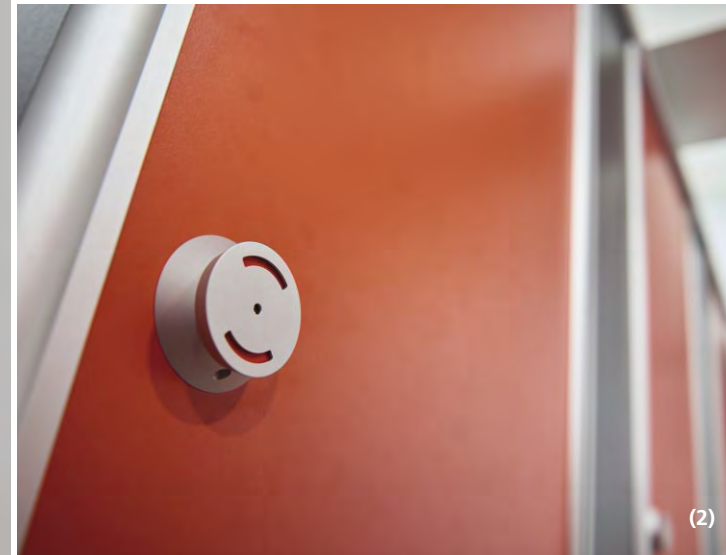

WC-Trennwände in Standardbauweise Typ VK13

(1)

Sanitärtrennwand

- Ideal auch für den Einsatz in stark frequentierten Bereichen
- Sehr robust
- Hohe Stabilität
- Absolute Wasserfestigkeit
- Reinigungsfreundlich
- Ansprechendes Design

(2)

Mit INSAFE alles perfekt im Griff

- Großes Rot-Weiß-Sichtfenster auf der Kabinenaußen- und -innenseite bietet dem Nutzer ein sicheres Gefühl verriegelt zu haben und erleichtert das Finden einer freien Kabine
- Besonders handlicher Griff
- Aus robustem sowie pflegeleichtem Aluminium

(3) + (4)

Allroundtalent VK13

- Großer Gestaltungsspielraum in Material und Farbe
- Realisierung individueller Raumkonzepte möglich
- Besonders robust und langlebig
- Behält auch nach vielen Jahren der Nutzung ein ansprechendes Aussehen
- Rückwandplatten in Farbe und Abmessung individuell gestaltbar

Um auf die Bedürfnisse von Personen mit Einschränkungen optimal eingehen zu können, werden die Türen komfortabel in der Breite ausgeführt und mit einem greiffreundlichen Türgriff ausgestattet.



Aluminium Griffstange für die Produkttypen EF-3 / SVFG40 / SVF30

- Matt, naturfarben eloxiert
- Sehr reinigungsfreundlich
- Frei-/Besetzt-Anzeige im Griff integriert (4)
- Darunter liegende Notöffnung zur Entriegelung der Kabinentür von außen (5)
- Griffstange in Kombination mit LED-Band optional möglich
- Energiesparendes optionales LED-Lichtband zeigt gut sichtbar den Verriegelungszustand an
- Sehr gute Griffigkeit durch abgerundete Kanten

Mögliche Varianten:

(1)

- Griffstange auf Maß gefertigt. Ausführung immer bis Oberkante Türe
- In Kombination mit LED-Band optional möglich

(2)

- Griffstange 55 x 1.150 mm
- In Kombination mit LED-Band optional möglich

(3)

- Griffstange 55 x 500 mm
- In Kombination mit LED-Band optional möglich

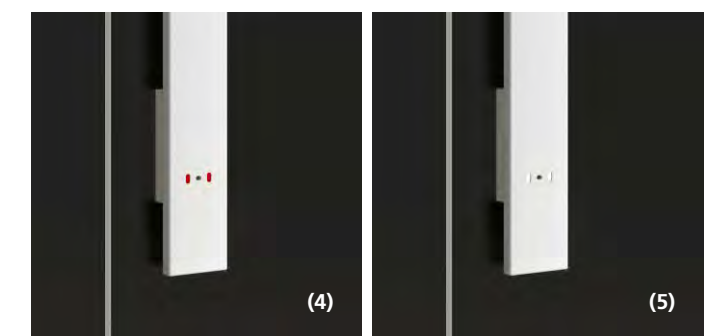

Garderoben- und Personalschränke



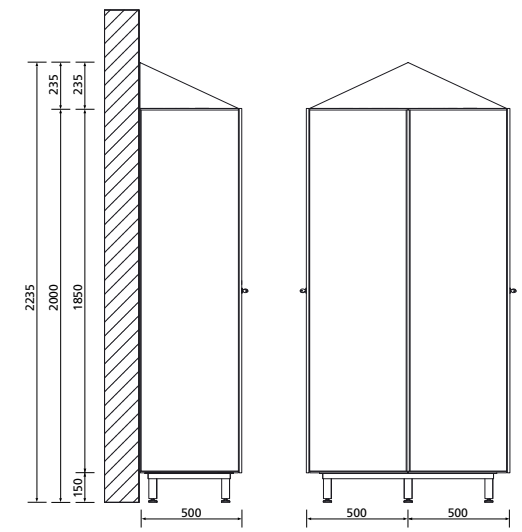
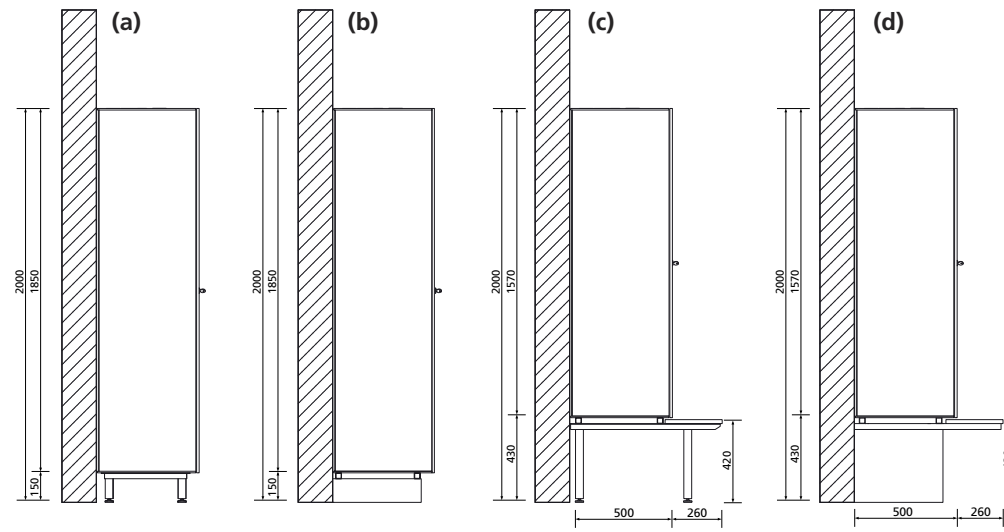
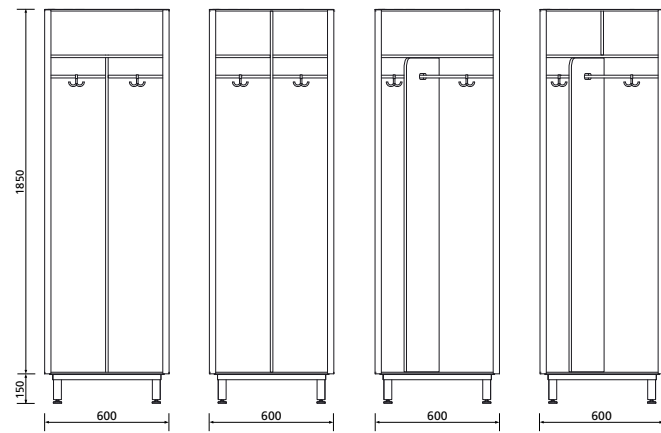
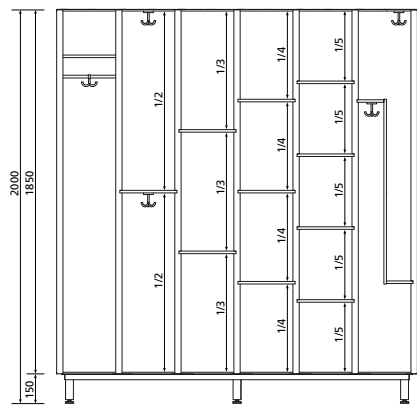

Garderobenschränke

- Sehr variable Schrankaufteilung
- Ein- oder Zweifach-Schränke
- Mehrfach-Schränke
- Z-Schränke
- Helm- und Wertfächer
- Größen und Anordnungen werden der Raumsituation individuell angepasst

Personalschränke als Schwarz-Weiß-Schränke

- In verschiedenen Ausführungen lieferbar
- Mitteltrennwand im Schrankabteil trennt z.B. Straßen- von Arbeitskleidung
- Mitteltrennwand auch als bewegliche Variante möglich

Aufstellvarianten

Auch die Aufstellmöglichkeiten richten sich ganz nach den baulichen Situationen:

- (a) Montage auf Aluminiumuntergestell
- (b) Montage auf einem bauseitigen, gefliesten Betonsockel
- (c) Montage auf Aluminiumuntergestell mit integrierter vorgebauter Sitzbank
- (d) Montage auf einem bauseitigen, gefliesten Betonsockel mit integrierter vorgebauter Sitzbank

Dachvarianten

Aufgesetzte Schrägdächer verhindern, dass Taschen oder sonstige Gegenstände auf den Schränken abgestellt werden. Vor allem im Hygienebereich ein wichtiges Kriterium.

Ausstattung und Zubehör

(1)

Hochstabiler Türstopper aus Edelstahl bei Schränken des Typs GVKF13

- Bei Ein-, Zweifach- und Z-Schränken verbaut
- Begrenzter Öffnungswinkel auf 95°
- Dämpfung vermindert die Geräuschentwicklung
- Türen mit verdeckt liegenden, wartungsfreien Edelstahlscharnieren ausgestattet



(1)



(2)

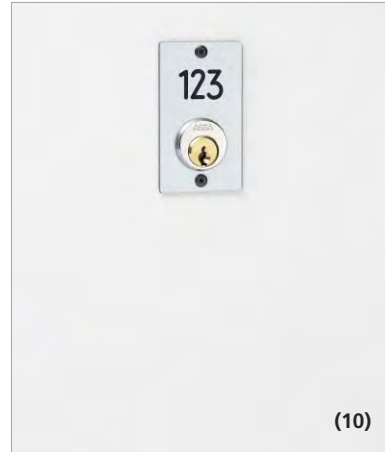

(10)

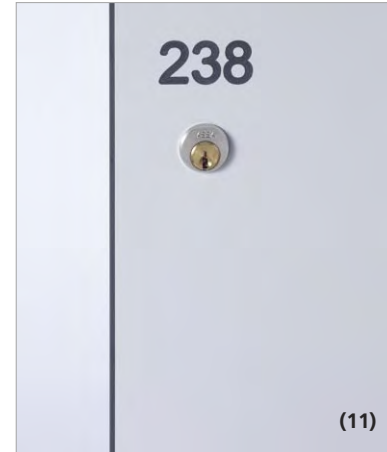

(11)

(2)

Öffnungsbegrenzer bei Schränken des Typs SGVK13 / AGVK13

- Geräuschgedämpft
- Führung erfolgt durch den Korpus



(3)



(4)

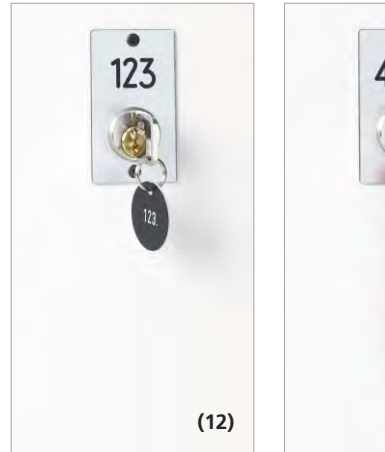

(12)

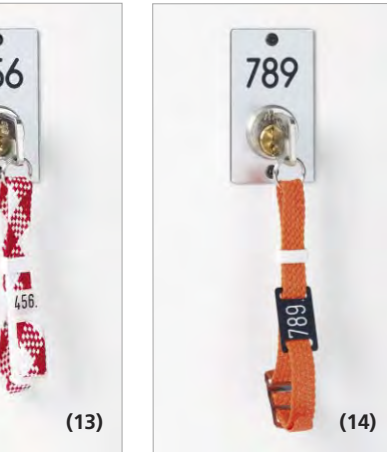

(13)



(14)

(3)

Innenausstattung Einfach-Schrank Typ GVKF13

- Hutboden
- Kleiderstange
- Verschiebbare Zweifach-Haken
- Andere Innenausstattungen auf Kundenwunsch

(4)

Innenausstattung Einfach-Schrank Typ SGVK13/AGVK13

- Hutboden
- Kleiderstange
- Zwei verschiebbare Haken
- Optionale Perforation des Schrankes nach Kundenwunsch



(5)



(6)



(7)



(15)



(16)

(5)

Fachboden Garderobenschränke Typ GVKF13

- Komplett geschlossen
- Unempfindliches Vollkernmaterial
- Gerundete Korpusecken
- Reinigungsfreundlich und robust

(6)

- Stangenboden aus Aluminiumrohren optional
- Wasser kann nach unten abtropfen



(8)

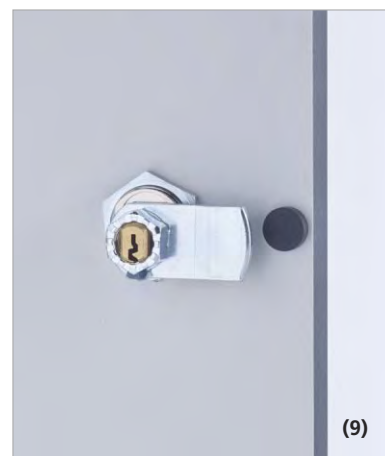

(9)



(17)



(18)

(7)

- Perforation oder Schlitzung des Schrankbodens optional

(8)

Schließlösungen

- Z.B. Pfandschlösser
- Zusätzlicher Aufbruchschutz der Türen
- Diebstahlsicherungsbolzen bei Ein-, Zweifach- sowie Z-Schränken

(9)

Zylinderhebelschlösser

als Hauptschließanlage für Personalschränke

(10)

Nummerierung standardmäßig für alle Schranktypen

- Silberfarbene Kunststoffnummernschilder mit schwarzer Gravur
- Optional aus Aluminium oder Edelstahl erhältlich

(11)

- Gravur komplett ausgefräst

(12) + (13) + (14)

Schlüsselarmbänder

- Aus verschiedenen Materialien
- Schlüsselplättchen und sonstiges Schrankzubehör individuell nach Kundenwunsch gestaltbar

(15)

Kleiderbügel

- Aus bruchfestem Nylon
- Abgestimmt auf die Standardgrößen der Garderobenschränke

(16)

- Zusätzliches Kleidernetz erhöht den Komfort für die Besucher

(17)

- Kleiderbügel mit zusätzlichem Schuhhaken

(18)

- Kleiderbügel mit Schuhhaken und Netz

Aluminium

- Rollenhalter
Schäfer AL7001
- Ersatzrollenhalter
Schäfer AL7002
- WC-Bürstengarnitur
Schäfer AL7003
- Haken
Schäfer AL7011
- Haken
Schäfer AL7010
- Hakenpuffer
Schäfer AL7007
- Puffer
Schäfer AL7015

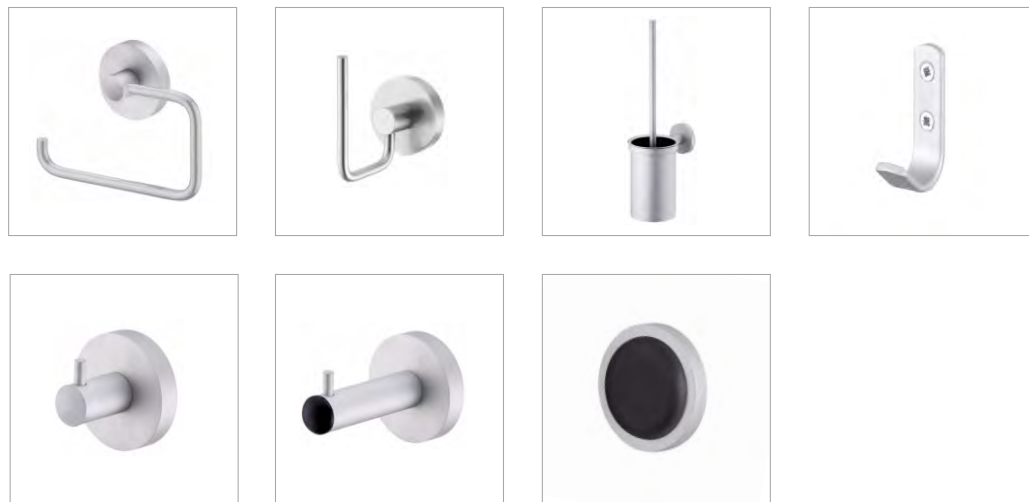

Edelstahl

- Rollenhalter
Schäfer ES6001
- Ersatzrollenhalter
Schäfer ES6002
- WC-Bürstengarnitur
Schäfer ES6003
- Haken
Schäfer ES6011
- Haken
Schäfer ES6010
- Hakenpuffer
Schäfer ES6007
- Puffer
Schäfer ES6015

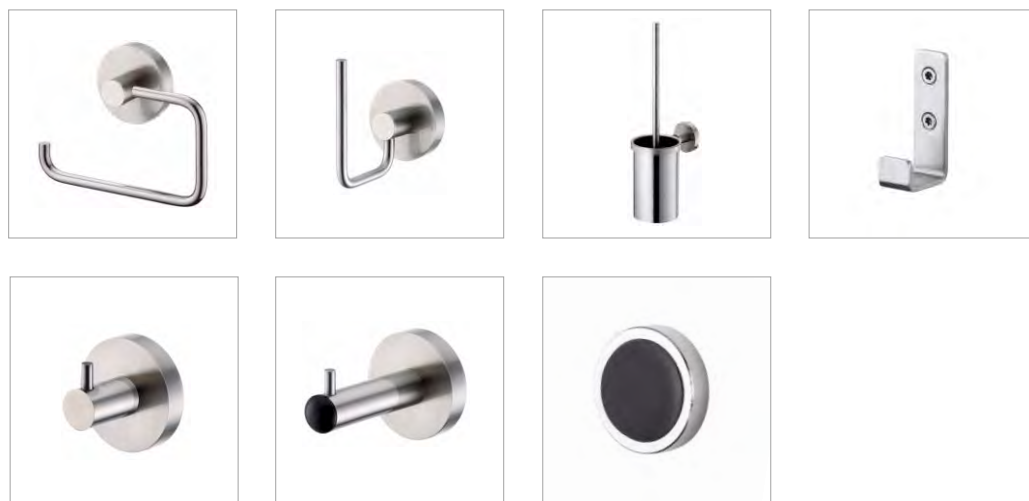

Nylon

- Rollenhalter
Schäfer N8001
- Ersatzrollenhalter
Schäfer N8002
- WC-Bürstengarnitur
Schäfer N8003
- Haken
Schäfer N8010
- Hakenpuffer
Schäfer N8007
- Puffer
Schäfer N8015



Piktogramme Edelstahl

- Herren
Schäfer PI1001
- Damen
Schäfer PI1002
- Behindertengerecht
Schäfer PI1003



Wickeltische und Kindersitze

- (1)
Wickeltisch
Gänseblümchen aus
Multiplexplatte mit HPL-
Beschichtung, weiß
575 x 735 mm.
Schäfer ZB1009



- (2)
Wickeltisch
Gänseblümchen aus
Multiplexplatte mit HPL-
Beschichtung, anthrazit
575 x 735 mm.
Schäfer ZB1010



- (3)
Wickeltisch
Sonnenblume aus HPL
Kompaktplatte, weiß
605 x 805 mm.
Schäfer WITSB



- (4)
Wickeltisch aus Poly-
ethylen, antibakteriell,
460 x 870 mm.
Schäfer ZB1001



- (5)
Wickeltisch aus Poly-
ethylen, antibakteriell,
500 x 880 mm.
Schäfer ZB1002



Technische Änderungen vorbehalten.

[Zum Shop Ersatzteile / Zubehör >](#)

Beschläge Typ VENTO



Aluminium-
Drückergarnitur
Schäfer AL7050



Edelstahl-
Drückergarnitur
Schäfer ES6050



Edelstahl-
Einhandbeschlag
Kabinen-
außenseite

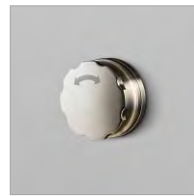

Edelstahl-
Einhandbeschlag
Kabinen-
innenseite

Beschläge Typ VITRUM II



Aluminium-
Einhandbeschlag
Kabinenaußenseite



Aluminium-
Einhandbeschlag
Kabineninnenseite

Beschläge Typ VITRUM III

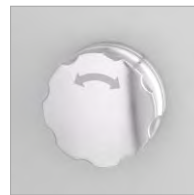

Edelstahl-
Einhandbeschlag
Kabinenaußenseite



Edelstahl-
Einhandbeschlag
Kabineninnenseite

Beschläge Typ EF-3



Aluminium-
Drückergarnitur
Schäfer AL7050

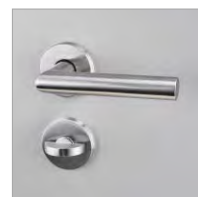

Edelstahl-
Drückergarnitur
Schäfer ES6050



Nylon-
Einhandbeschlag

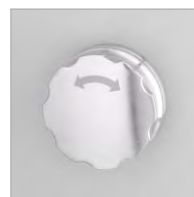

Edelstahl-
Einhandbeschlag



Aluminium-
Einhandbeschlag
INSAFE



Aluminium-
Schiebegriff
SLIDESAFE

Beschläge Typ SVFG40 / SVF30



Aluminium-
Drückergarnitur
Schäfer AL7050

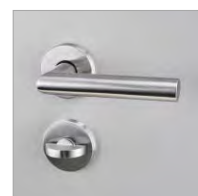

Edelstahl-
Drückergarnitur
Schäfer ES6050



Nylon-
Drückergarnitur
Schäfer N8051



Aluminium-
Einhandbeschlag
INSAFE



Aluminium-
Schiebegriff
SLIDESAFE

Beschläge Typ SV30



Aluminium-
Drückergarnitur
Schäfer AL7050



Edelstahl-
Drückergarnitur
Schäfer ES6050



Nylon-
Drückergarnitur
Schäfer N8051



Aluminium-
Einhandbeschlag
INSAFE



Aluminium-
Schiebegriff
SLIDESAFE

Beschläge Typ VK13



Aluminium-
Einhandbeschlag
INSAFE



Edelstahl-
Einhandbeschlag



Nylon-
Einhandbeschlag

Aluminium Griffstange für die Produkttypen EF-3 / SVFG40 / SVF30

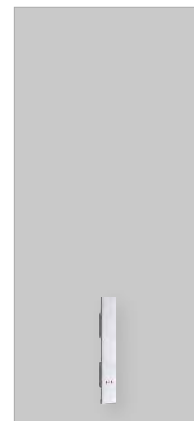

Aluminium
Griffstange
55 x 500 mm
Schäfer ALGS1

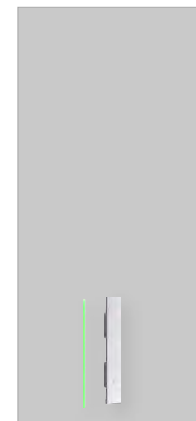

Aluminium
Griffstange
mit LED-Lichtband
55 x 500 mm
Schäfer ALGS1 LED

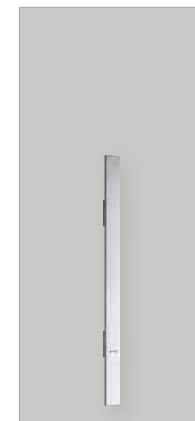

Aluminium
Griffstange
55 x 1.150 mm
Schäfer ALGS2

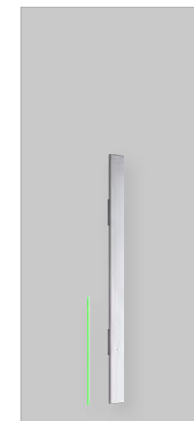

Aluminium
Griffstange mit
LED-Lichtband
55 x 1.150 mm
Schäfer ALGS2 LED

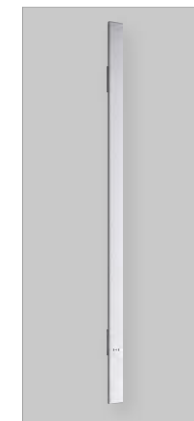

Aluminium
Griffstange,
Ausführung immer
bis Oberkante Türe
Schäfer ALGSV



Aluminium
Griffstange
mit LED-Lichtband,
Ausführung immer
bis Oberkante Türe
Schäfer ALGSV LED

[Jetzt Griffstange online konfigurieren >](#)

[Zum Schiebegriff Slidesafe >](#)

Technische Änderungen vorbehalten.

